



ИРБИС

производство оборудования для
безопасности парковок и дорог

КАТАЛОГ



+7 (831) 265-32-27



www.irbismetall.ru



op_1@irbismetall.ru

2026

НОВИНКИ И АКЦИИ



КАТАЛОГ ПРОДУКЦИИ



Столбики парковочные

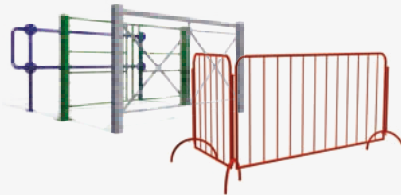

Ограждения

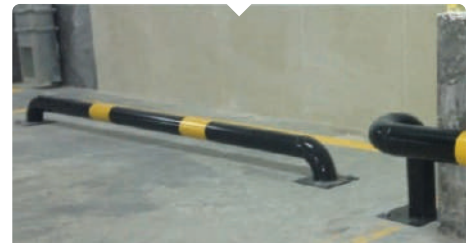

Колесоотбойники



Отбойники



Дорожные барьеры

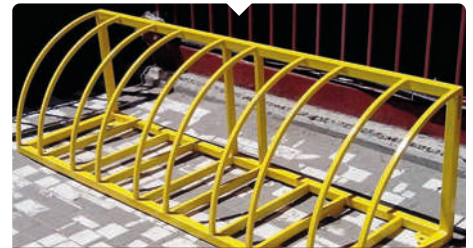

Велопарковки



Опоры для знаков

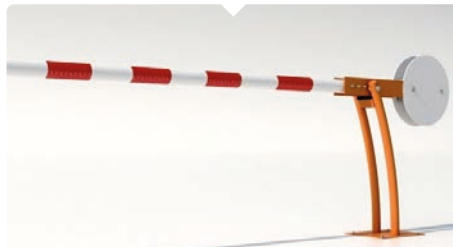

Шлагбаумы



Аксессуары для парковочного
оборудования



■ ПС- 12.76 ЭП

Диаметр трубы: 76x1,5 мм
 Анкерное основание: 100x100x2,5 мм
 Пластиковая заглушка: плоская, черная
 Крепление: на 4х анкерных болтах М10
 Высота: 750мм
 Покрытие: полимерное (порошковая краска)
 Цвет: по желанию заказчика
 Светоотражающие наклейки: 2 шт
 Масса 1 шт: 2,3 кг
 Объем упаковки: 0,015 м3 - 2 шт

Цена **Оптовая 630 руб.** **Розничная 750 руб.**



■ ПС-12.76 ПП

Диаметр трубы: 76x1,5 мм
 Пластиковая заглушка: полусферическая, черная
 Крепление: на 4х анкерных болтах М10
 Высота: 750мм
 Покрытие: полимерное (порошковая краска)
 Цвет: по желанию заказчика
 Светоотражающие наклейки: 2 шт
 Масса 1 шт: 2,5 кг
 Объем упаковки: 0,03 м3 - 2 шт

Цена **Оптовая 680 руб.** **Розничная 800 руб.**



■ ПС-11.76 ПП

Диаметр трубы: 76x1,5 мм
 Пластиковая заглушка: полусферическая, черная
 Крепление: на 4х анкерных болтах М10
 Высота: 750 мм
 Покрытие: полимерное (порошковая краска)
 Цвет: по желанию заказчика
 Светоотражающие наклейки: 2 шт
 Масса 1 шт: 2,7 кг
 Объем упаковки: 0,025 м3 - 4 шт

Цена **Оптовая 620 руб.** **Розничная 730 руб.**



■ ПС-86.76 Съёмный анкерный

Диаметр трубы: 76x1,5 мм
 Крепление: бетонирование на глубину 250 мм
 Высота: 840 мм
 Покрытие: полимерное (порошковая краска)
 Цвет: по желанию заказчика
 Светоотражающие наклейки: 2 шт
 Масса 1 шт: 3,3 кг
 Объем упаковки: 0,02 м3 - 1 шт

Цена **Оптовая 1870 руб.** **Розничная 2200 руб.**



■ ПСН-12.76 анкерный из нержавеющей стали

Диаметр трубы: 76x1,5 мм
 Анкерное основание: 3 мм
 Крепление: на 4х анкерных болтах М10
 Высота: 750мм
 Покрытие: без покрытия
 Светоотражающие наклейки: по желанию
 Масса 1 шт: 2,5 кг
 Объем упаковки: 0,03 м3 - 2 шт

Цена	Оптовая 4100 руб.	Розничная 5500 руб.
------	-------------------	---------------------



■ ПСН-11.76 бетонлируемый из нержавеющей стали

Диаметр трубы: 76x1,5 мм
 Крепление: бетонирование на глубину 250 мм
 Высота: 750мм + 250мм (под бетонирование)
 Покрытие: без покрытия
 Светоотражающие наклейки: по желанию
 Масса 1 шт: 2,8 кг
 Объем упаковки: 0,015 м3 - 2 шт

Цена	Оптовая 3600 руб.	Розничная 5000 руб.
------	-------------------	---------------------



■ ПСН-83.76 съёмный из нержавеющей стали

Диаметр трубы: 76x1,5 мм
 Крепление: бетонирование основания на глубину 250 мм, столб фиксируется замком с трехгранным ключом
 Высота: 750 мм + 250 мм (бетонируемое основание)
 Покрытие: без покрытия
 Светоотражающие наклейки: по желанию
 Масса 1 шт: 3,8 кг
 Объем упаковки: 0,01 м3 - 1 шт

Цена	Оптовая 5100 руб.	Розничная 6500 руб.
------	-------------------	---------------------

■ Бетонируемый ПС-11.76

Диаметр трубы: 76x1,5 мм
 Крепление: бетонирование на глубину 250 мм
 Высота: 750мм + 250мм (под бетонирование)
 Покрытие: полимерное (порошковая краска)
 Цвет: по желанию заказчика.
 Светоотражающие наклейки: 2 шт
 Масса 1 шт: 2,7 кг
 Объем упаковки: 0,025 м3 - 4 шт



Цена	Оптовая	680 руб.
	Розничная	800 руб.

■ Бетонируемый ПС-11.108

Диаметр трубы: 108x3 мм
 Крепление: бетонирование на глубину 250 мм
 Высота: 750мм + 250мм (под бетонирование)
 Покрытие: полимерное (порошковая краска)
 Цвет: по желанию заказчика.
 Светоотражающие наклейки: 2 шт
 Масса 1 шт: 7,1 кг
 Объем упаковки: 0,012 м3 - 1 шт

Цена	Оптовая	1640 руб.
	Розничная	1900 руб.

■ Анкерный ПС-12.76

Диаметр трубы: 76x1,5 мм
 Крепление: на 4х анкерных болтах М10
 Высота: 750 мм
 Покрытие: полимерное (порошковая краска)
 Цвет: по желанию заказчика
 Светоотражающие наклейки: 2 шт
 Масса 1 шт: 2,5 кг
 Объем упаковки: 0,02 м3 - 2 шт



Цена	Оптовая	710 руб.
	Розничная	800 руб.

■ Анкерный ПС-12.108

Диаметр трубы: 108x3 мм
 Крепление: на 4х анкерных болтах М10
 Высота: 750 мм
 Покрытие: полимерное (порошковая краска)
 Цвет: по желанию заказчика.
 Светоотражающие наклейки: 2 шт
 Масса 1 шт: 5,8 кг
 Объем упаковки: 0,03 м3 - 1 шт

Цена	Оптовая	1490 руб.
	Розничная	1800 руб.

■ Съёмный ПС-13.76

Диаметр трубы: 76x1,5 мм
 Крепление: бетонирование основания на глубину 250 мм, столб фиксируется замком с трехгранным ключом
 Высота: 750мм + 250мм (бетонируемое основание)
 Покрытие: полимерное (порошковая краска)
 Цвет: по желанию заказчика
 Светоотражающие наклейки: 2 шт
 Масса 1 шт: 3,4 кг
 Объем упаковки: 0,086 м3 - 9 шт

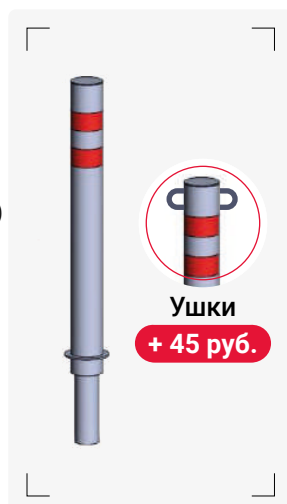

Цена	Оптовая	1580 руб.
	Розничная	1850 руб.

■ Съёмный ПС-13.108

Диаметр трубы: 108x3 мм
 Крепление: бетонирование основания на глубину 250 мм, столб фиксируется замком с трехгранным ключом
 Высота: 750 мм + 250 мм (бетонируемое основание)
 Покрытие: полимерное (порошковая краска)
 Цвет: по желанию заказчика
 Светоотражающие наклейки: 2 шт
 Масса 1 шт: 7,2 кг
 Объем упаковки: 0,02 м3 - 1 шт

Цена	Оптовая	2240 руб.
	Розничная	2500 руб.

■ Бетонируемый ПС-21.76

Диаметр трубы: 76x1,5 мм
 Крепление: бетонирование на глубину 250 мм
 Высота: 780мм + 250мм (под бетонирование)
 Покрытие: полимерное (порошковая краска)
 Цвет: по желанию заказчика
 Светоотражающие наклейки: 2 шт
 Масса 1 шт: 2,5 кг
 Объем упаковки: 0,025 м3 - 4 шт



Ушки
+ 45 руб.

Цена	Оптовая	790 руб.
	Розничная	950 руб.

■ Бетонируемый ПС-21.108

Диаметр трубы: 108x3 мм
 Крепление: бетонирование на глубину 250 мм
 Высота: 780мм + 250мм (под бетонирование)
 Покрытие: полимерное (порошковая краска)
 Цвет: по желанию заказчика
 Светоотражающие наклейки: 2 шт
 Масса 1 шт: 7,7 кг
 Объем упаковки: 0,012 м3 - 1 шт

Цена	Оптовая	1790 руб.
	Розничная	2050 руб.

■ Анкерный ПС-22.76

Диаметр трубы: 76x1,5мм
 Крепление: на 4х анкерных болтах М10
 Высота: 780 мм
 Покрытие: полимерное (порошковая краска)
 Цвет: по желанию заказчика.
 Светоотражающие наклейки: 2 шт
 Масса 1 шт: 2,6 кг
 Объем упаковки: 0.02 м3 - 2 шт



Ушки
+ 45 руб.

Цена	Оптовая	820 руб.
	Розничная	950 руб.

■ Анкерный ПС-22.108

Диаметр трубы: 108x3 мм
 Крепление: на 4х анкерных болтах М10
 Высота: 780 мм
 Покрытие: полимерное (порошковая краска)
 Цвет: по желанию заказчика.
 Светоотражающие наклейки: 2 шт
 Масса 1 шт: 6,1 кг
 Объем упаковки: 0,03 м3 - 1 шт

Цена	Оптовая	1640 руб.
	Розничная	1900 руб.

■ Съёмный ПС-23.76

Диаметр трубы: 76x1,5 мм
 Крепление: бетонирование основания на глубину 250 мм, столб фиксируется замком с трехгранным ключом
 Высота: 780 мм + 250 мм (бетонируемое основание)
 Покрытие: полимерное (порошковая краска)
 Цвет: по желанию заказчика.
 Светоотражающие наклейки: 2 шт
 Масса 1 шт: 3,2 кг
 Объем упаковки: 0.086 м3 - 9 шт



Ушки
+ 45 руб.

Цена	Оптовая	1740 руб.
	Розничная	2000 руб.

■ Съёмный ПС-23.108

Диаметр трубы: 108x3 мм
 Крепление: бетонирование основания на глубину 250 мм, столб фиксируется замком с трехгранным ключом
 Высота: 780 мм + 250 мм (бетонируемое основание)
 Покрытие: полимерное (порошковая краска)
 Цвет: по желанию заказчика.
 Светоотражающие наклейки: 2 шт
 Масса 1 шт: 7,9 кг
 Объем упаковки: 0,02 м3 - 1 шт

Цена	Оптовая	2510 руб.
	Розничная	2750 руб.

■ Бетонируемый ПС-31.76

Диаметр трубы: 76x1,5 мм
 Крепление: бетонирование на глубину 250 мм
 Высота: 750 мм + 250 мм (под бетонирование)
 Покрытие: полимерное (порошковая краска)
 Цвет: по желанию заказчика.
 Светоотражающие наклейки: 2 шт
 Масса 1 шт: 2,6 кг
 Объем упаковки: 0,025 м3 - 4 шт



Ушки
+ 45 руб.

Цена	Оптовая	710 руб.
	Розничная	850 руб.

■ Бетонируемый ПС-31.108

Диаметр трубы: 108x3 мм
 Крепление: бетонирование на глубину 250 мм
 Высота: 750 мм + 250 мм (под бетонирование)
 Покрытие: полимерное (порошковая краска)
 Цвет: по желанию заказчика.
 Светоотражающие наклейки: 2 шт
 Масса 1 шт: 7,1 кг
 Объем упаковки: 0,012 м3 - 1 шт

Цена	Оптовая	1690 руб.
	Розничная	1950 руб.

■ Анкерный ПС-32.76

Диаметр трубы: 76x1,5 мм
 Крепление: на 4х анкерных болтах М10
 Высота: 750 мм
 Покрытие: полимерное (порошковая краска)
 Цвет: по желанию заказчика
 Светоотражающие наклейки: 2 шт
 Масса 1 шт: 2,5 кг
 Объем упаковки: 0,02 м3 - 2 шт



Ушки
+ 45 руб.

Цена	Оптовая	740 руб.
	Розничная	860 руб.

■ Анкерный ПС-32.108

Диаметр трубы: 108x3 мм
 Крепление: на 4х анкерных болтах М10
 Высота: 750 мм
 Покрытие: полимерное (порошковая краска)
 Цвет: по желанию заказчика
 Светоотражающие наклейки: 2 шт
 Масса 1 шт: 6,1 кг
 Объем упаковки: 0,024 м3 - 2 шт

Цена	Оптовая	1540 руб.
	Розничная	1850 руб.

■ Съёмный ПС-33.76

Диаметр трубы: 76x1,5 мм
 Крепление: бетонирование основания на глубину 250 мм, столб фиксируется замком с трехгранным ключом
 Высота: 750 мм + 250 мм (бетонируемое основание)
 Покрытие: полимерное (порошковая краска)
 Цвет: по желанию заказчика.
 Светоотражающие наклейки: 2 шт
 Масса 1 шт: 3,3 кг
 Объем упаковки: 0,086 м3 - 9 шт



Ушки
+ 45 руб.

Цена	Оптовая	1610 руб.
	Розничная	1900 руб.

■ Съёмный ПС-33.108

Диаметр трубы: 108x3 мм
 Крепление: бетонирование основания на глубину 250 мм, столб фиксируется замком с трехгранным ключом
 Высота: 750 мм + 250 мм (бетонируемое основание)
 Покрытие: полимерное (порошковая краска)
 Цвет: по желанию заказчика
 Светоотражающие наклейки: 2 шт
 Масса 1 шт: 7,5 кг
 Объем упаковки: 0,02 м3 - 1 шт

Цена	Оптовая	2300 руб.
	Розничная	2550 руб.



■ Бетонируемый ПС-41.76

Диаметр трубы: 76x1,5 мм
 Крепление: бетонирование на глубину 250 мм
 Высота: 750 мм + 250 мм (под бетонирование)
 Покрытие: полимерное (порошковая краска)
 Цвет: по желанию заказчика.
 Светоотражающие наклейки: 1 шт
 Масса 1 шт: 2,8 кг
 Объем упаковки: 0,007 м3 - 1 шт

Цена **Оптовая 940 руб.** **Розничная 1150 руб.**



■ Анкерный ПС-42.76

Диаметр трубы: 76x1,5 мм
 Крепление: на 4х анкерных болтах М10
 Высота: 750 мм
 Покрытие: полимерное (порошковая краска)
 Цвет: по желанию заказчика.
 Светоотражающие наклейки: 1 шт
 Масса 1 шт: 2,8 кг
 Объем упаковки: 0,015 м3 - 1 шт

Цена **Оптовая 1000 руб.** **Розничная 1150 руб.**



■ Бетонируемый ПС-41.108

Диаметр трубы: 108x3 мм
 Крепление: бетонирование на глубину 250 мм
 Высота: 750 мм + 250 мм (под бетонирование)
 Покрытие: полимерное (порошковая краска)
 Цвет: по желанию заказчика.
 Светоотражающие наклейки: 1 шт
 Масса 1 шт: 7,6 кг
 Объем упаковки: 0,012 м3 - 1 шт

Цена **Оптовая 1800 руб.** **Розничная 1950 руб.**



■ Анкерный ПС-42.108

Диаметр трубы: 108x3 мм
 Крепление: бетонирование на глубину 250 мм
 Высота: 750 мм + 250 мм (под бетонирование)
 Покрытие: полимерное (порошковая краска)
 Цвет: по желанию заказчика.
 Светоотражающие наклейки: 1 шт
 Масса 1 шт: 6,5 кг
 Объем упаковки: 0,03 м3 - 1 шт

Цена **Оптовая 1750 руб.** **Розничная 1900 руб.**



■ Бетонируемый ПС-81.76

Диаметр трубы: 76x1,5 мм
 Крепление: бетонирование на глубину 250 мм
 Высота: 780 мм + 250 мм (под бетонирование)
 Покрытие: полимерное (порошковая краска)
 Цвет: по желанию заказчика
 Светоотражающие наклейки: 2 шт
 Масса 1 шт: 2,7 кг Объем упаковки: 0,012 м3 - 2 шт

Цена Оптовая 870 руб. Розничная 1050 руб.



■ Анкерный ПС-82.76

Диаметр трубы: 76x1,5 мм
 Крепление: анкерное, на 4х анкерных болтах М10
 Высота: 780 мм
 Покрытие: полимерное (порошковая краска)
 Цвет: по желанию заказчика
 Светоотражающие наклейки: 2 шт
 Масса 1 шт: 2,6 кг Объем упаковки: 0,02 м3 - 2 шт

Цена Оптовая 900 руб. Розничная 1050 руб.



■ Съёмный ПС-83.76

Диаметр трубы: 76x1,5 мм
 Крепление: бетонирование основания на глубину 250 мм, столб фиксируется замком с трехгранным ключом.
 Высота: 780 мм + 250 мм (бетонируемое основание)
 Покрытие: полимерное (порошковая краска)
 Цвет: по желанию заказчика
 Светоотражающие наклейки: 2 шт
 Масса 1 шт: 3,4 кг Объем упаковки: 0,086 м3 - 9 шт

Цена Оптовая 1750 руб. Розничная 2050 руб.



■ Передвижной ПС-84.76

Диаметр трубы: 76x1,5 мм
 Крепление: нет
 Высота: 870 мм
 Покрытие: полимерное (порошковая краска)
 Цвет: по желанию заказчика
 Светоотражающие наклейки: 2 шт
 Масса 1 шт: 7,2 кг Объем упаковки: 0,065 м3 - 1 шт

Цена Оптовая 3740 руб. Розничная 4400 руб.



■ Передвижной ПС-85.76

Диаметр трубы: 76x1,5 мм
 Крепление: нет
 Высота: 800 мм
 Покрытие: полимерное (порошковая краска)
 Цвет: по желанию заказчика
 Светоотражающие наклейки: 2 шт
 Масса 1 шт: 8,4 кг Объем упаковки: 0,065 м3 - 1 шт

Цена Оптовая 1940 руб. Розничная 2350 руб.



■ Бетонируемый ПС-61.60

Размер трубы: 60х60х1,5 мм
 Крепление: бетонирование на глубину 250 мм
 Высота: 750 мм + 250 мм (под бетонирование)
 Покрытие: полимерное (порошковая краска)
 Цвет: по желанию заказчика
 Светоотражающие наклейки: 2 шт
 Масса 1 шт: 2,8 кг Объем упаковки: 0,022 м3 - 4 шт

Цена **Оптовая 730 руб. Розничная 900 руб.**



■ Анкерный ПС-62.60

Размер трубы: 60х60х1,5 мм
 Крепление: на 4х анкерных болтах М10
 Высота: 750 мм
 Покрытие: полимерное (порошковая краска)
 Цвет: по желанию заказчика
 Светоотражающие наклейки: 2 шт
 Масса 1 шт: 2,9 кг Объем упаковки: 0,02 м3 - 2 шт

Цена **Оптовая 730 руб. Розничная 900 руб.**



■ Столбик парковочный съемный ПС-63.60

Размер трубы: 60х60х1,5 мм
 Высота: 750 мм
 Покрытие: полимерное (порошковая краска)
 Крепление: на 4х анкерных болтах
 или под бетонирование на 250 мм
 Цвет: по желанию заказчика
 Светоотражающие наклейки: в наличии
 Масса 1 шт: 3,3 кг Объем упаковки: 0,07 м3 - 2 шт

Цена **Оптовая 1590 руб. Розничная 1850 руб.**

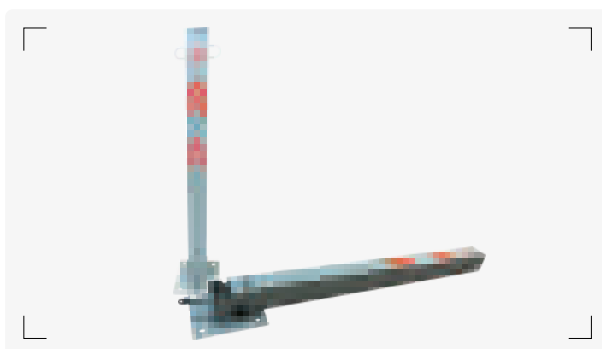

■ Столбик парковочный откидной ПС-64.60

Размер трубы: 60х60х1,5 мм
 Высота: 750 мм
 Покрытие: полимерное (порошковая краска)
 Крепление: на 4х анкерных болтах или под бетонирование на 250 мм
 Цвет: по желанию заказчика
 Светоотражающие наклейки: в наличии
 Масса 1 шт: 2,7 кг Объем упаковки: 0,07 м3 - 2 шт

Цена **Оптовая 1290 руб. Розничная 1500 руб.**



■ Столбик-барьер парковочный откидной ПС-65.60

Размер трубы: 60х60х1,5 мм
 Высота: 750 мм
 Покрытие: полимерное (порошковая краска)
 Крепление: на 4х анкерных болтах или под бетонирование на 250 мм
 Цвет: по желанию заказчика
 Светоотражающие наклейки: в наличии
 Масса 1 шт: 3,8 кг Объем упаковки: 0,09 м3 - 2 шт

Цена **Оптовая 1670 руб. Розничная 1950 руб.**

■ Столб усиленный ПСУ-70.76

Диаметр трубы: 76x3 мм
 Крепление: на 4х анкерных болтах
 Высота: 500/750/1000/1200 мм
 Фланец: 150x150x5 мм
 Покрытие: полимерное (порошковая краска)
 Цвет: по желанию заказчика
 Наклейки: 2 шт по 100 мм

Цена от 920 руб.



■ Столб усиленный ПСУ-70.108

Диаметр трубы: 108x3 мм
 Крепление: на 4х анкерных болтах
 Высота: 500/750/1000/1200 мм
 Фланец: 200x200x5 мм
 Покрытие: полимерное (порошковая краска)
 Цвет: по желанию заказчика
 Наклейки: 2 шт по 100 мм

Цена от 1130 руб.

КОЛЕСООТБОЙНИКИ

ЭКОНОМ



■ На кронштейнах К-410.76.1,5

Диаметр трубы: 76x1,5 мм
 Крепление: анкерное, на 4 анкерных болтах М10
 Высота: 140 мм
 Длина: 1000 мм
 Покрытие: полимерное (порошковая краска)
 Цвет: по желанию заказчика.
 Светоотражающие наклейки: 2 шт
 Масса 1 шт: 4,2 кг Объем упаковки: 0,025 м3 - 1 шт

Цена Оптовая 1340 руб. Розничная 1650 руб.

■ На кронштейнах К-420.76.1,5

Длина: 2000 мм
 Масса 1 шт: 7 кг
 Объем упаковки: 0,05 м3 - 1 шт

Цена Оптовая 1710 руб. Розничная 2000 руб.

НА ОТВОДАХ



■ На отводах K-110.76

Диаметр трубы: 76x3 мм
 Крепление: анкерное, на 8 анкерных болтах М10
 Высота: 140 мм
 Длина: 1000 мм
 Покрытие: полимерное (порошковая краска)
 Цвет: по желанию заказчика.
 Светоотражающие наклейки: 2 шт
 Масса 1 шт: 6,6 кг Объем упаковки: 0,025 м3 - 1 шт

Цена	Оптовая 2220 руб.	Розничная 2750 руб.
------	-------------------	---------------------

■ На отводах K-115.76

Длина: 1500 мм
 Масса 1 шт: 9,0 кг
 Объем упаковки: 0,037 м3 - 1 шт

Цена	Оптовая 2520 руб.	Розничная 3100 руб.
------	-------------------	---------------------

■ На отводах K-120.76

Длина: 2000 мм
 Масса 1 шт: 11,4 кг
 Объем упаковки: 0,05 м3 - 1 шт

Цена	Оптовая 2810 руб.	Розничная 3450 руб.
------	-------------------	---------------------



■ На отводах K-110.108

Диаметр трубы: 108x3 мм
 Крепление: на 8 анкерных болтах М10
 Высота: 207 мм
 Длина: 1000 мм
 Покрытие: полимерное (порошковая краска)
 Цвет: по желанию заказчика.
 Светоотражающие наклейки: 2 шт
 Масса 1 шт: 9,5 кг Объем упаковки: 0,04 м3 - 1 шт

Цена	Оптовая 3170 руб.	Розничная 3850 руб.
------	-------------------	---------------------

■ На отводах K-115.108

Длина: 1500 мм
 Масса 1 шт: 13,4 кг
 Объем упаковки: 0,06 м3 - 1 шт

Цена	Оптовая 3640 руб.	Розничная 4450 руб.
------	-------------------	---------------------

■ На отводах K-120.108

Длина: 2000 мм
 Масса 1 шт: 17,3 кг
 Объем упаковки: 0,08 м3 - 1 шт

Цена	Оптовая 4080 руб.	Розничная 5000 руб.
------	-------------------	---------------------

НА ОПОРАХ



■ На опорах К-210.76

Диаметр трубы: 76x3 мм
 Крепление: анкерное, на 8 анкерных болтах М10
 Высота: 140 мм
 Длина: 1000 мм
 Покрытие: полимерное (порошковая краска)
 Цвет: по желанию заказчика.
 Светоотражающие наклейки: 2 шт
 Масса 1 шт: 6,4 кг Объем упаковки: 0,025 м3 - 1 шт

Цена	Оптовая 1770 руб.	Розничная 2150 руб.
------	-------------------	---------------------

■ На опорах К-215.76

Длина: 1500 мм
 Масса 1 шт: 9,1 кг
 Объем упаковки: 0,037 м3 - 1 шт

Цена	Оптовая 2060 руб.	Розничная 2550 руб.
------	-------------------	---------------------

■ На опорах К-220.76

Длина: 2000 мм
 Масса 1 шт: 11,8 кг
 Объем упаковки: 0,05 м3 - 1 шт

Цена	Оптовая 2420 руб.	Розничная 2900 руб.
------	-------------------	---------------------



■ На опорах К-210.108

Диаметр трубы: 108x3 мм
 Крепление: на 8 анкерных болтах М10
 Высота: 140 мм
 Длина: 1000 мм
 Покрытие: полимерное (порошковая краска)
 Цвет: по желанию заказчика.
 Светоотражающие наклейки: 2 шт
 Масса 1 шт: 8,7 кг Объем упаковки: 0,04 м3 - 1 шт

Цена	Оптовая 2350 руб.	Розничная 2850 руб.
------	-------------------	---------------------

■ На опорах К-215.108

Длина: 1500 мм
 Масса 1 шт: 12,6 кг
 Объем упаковки: 0,06 м3 - 1 шт

Цена	Оптовая 2820 руб.	Розничная 3450 руб.
------	-------------------	---------------------

■ На опорах К-220.108

Длина: 2000 мм
 Масса 1 шт: 16,5 кг
 Объем упаковки: 0,08 м3 - 1 шт

Цена	Оптовая 3330 руб.	Розничная 4050 руб.
------	-------------------	---------------------

НА ПЛАСТИНАХ



■ На пластинах K-310.76

Диаметр трубы: 76x3 мм
 Крепление: анкерное, на 8 анкерных болтах М10
 Высота: 140 мм
 Длина: 1000 мм
 Покрытие: полимерное (порошковая краска)
 Цвет: по желанию заказчика.
 Светоотражающие наклейки: 2 шт
 Масса 1 шт: 5,9 кг Объем упаковки: 0,025 м3 - 1 шт

Цена	Оптовая 1530 руб.	Розничная 1850 руб.
------	-------------------	---------------------

■ На пластинах K-315.76

Длина: 1500 мм
 Масса 1 шт: 8,6 кг
 Объем упаковки: 0,037 м3 - 1 шт

Цена	Оптовая 1830 руб.	Розничная 2250 руб.
------	-------------------	---------------------

■ На пластинах K-320.76

Длина: 2000 мм
 Масса 1 шт: 11,3 кг
 Объем упаковки: 0,05 м3 - 1 шт

Цена	Оптовая 2230 руб.	Розничная 2600 руб.
------	-------------------	---------------------

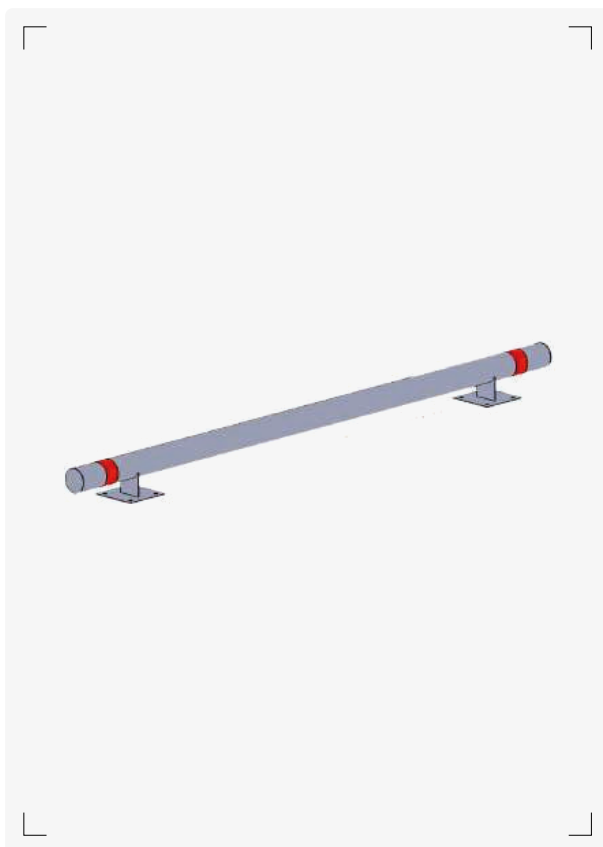

■ На пластинах K-310.108

Диаметр трубы: 108x3 мм
 Крепление: на 8 анкерных болтах М10
 Высота: 140 мм
 Длина: 1000 мм
 Покрытие: полимерное (порошковая краска)
 Цвет: по желанию заказчика.
 Светоотражающие наклейки: 2 шт
 Масса 1 шт: 8,5 кг Объем упаковки: 0,04 м3 - 1 шт

Цена	Оптовая 1940 руб.	Розничная 2300 руб.
------	-------------------	---------------------

■ На пластинах K-315.108

Длина: 1500 мм
 Масса 1 шт: 12,4 кг
 Объем упаковки: 0,06 м3 - 1 шт

Цена	Оптовая 2500 руб.	Розничная 2850 руб.
------	-------------------	---------------------

■ На пластинах K-320.108

Длина: 2000 мм
 Масса 1 шт: 16,3 кг
 Объем упаковки: 0,08 м3 - 1 шт

Цена	Оптовая 3060 руб.	Розничная 3400 руб.
------	-------------------	---------------------

НА КРОНШТЕЙНАХ



■ На кронштейнах К-610.76

Диаметр трубы: 76x3 мм
 Крепление: анкерное, на 4 анкерных болтах М10
 Высота: 140 мм
 Длина: 1000 мм
 Покрытие: полимерное (порошковая краска)
 Цвет: по желанию заказчика.
 Светоотражающие наклейки: 2 шт
 Масса 1 шт: 5,6 кг Объем упаковки: 0,025 м3 - 1 шт

Цена	Оптовая 1380 руб.	Розничная 1600 руб.
------	-------------------	---------------------

■ На кронштейнах К-615.76

Длина: 1500 мм
 Масса 1 шт: 8,2 кг
 Объем упаковки: 0,037 м3 - 1 шт

Цена	Оптовая 1760 руб.	Розничная 2000 руб.
------	-------------------	---------------------

■ На кронштейнах К-620.76

Длина: 2000 мм
 Масса 1 шт: 10,7 кг
 Объем упаковки: 0,05 м3 - 1 шт

Цена	Оптовая 2150 руб.	Розничная 2400 руб.
------	-------------------	---------------------



■ На кронштейнах К-610.108

Диаметр трубы: 108x3 мм
 Крепление: на 4 анкерных болтах М10
 Высота: 140 мм
 Длина: 1000 мм
 Покрытие: полимерное (порошковая краска)
 Цвет: по желанию заказчика.
 Светоотражающие наклейки: 2 шт
 Масса 1 шт: 7,3 кг Объем упаковки: 0,03 м3 - 1 шт

Цена	Оптовая 1700 руб.	Розничная 2100 руб.
------	-------------------	---------------------

■ На кронштейнах К-615.108

Длина: 1500 мм
 Масса 1 шт: 11,2 кг
 Объем упаковки: 0,04 м3 - 1 шт

Цена	Оптовая 2200 руб.	Розничная 2700 руб.
------	-------------------	---------------------

■ На кронштейнах К-620.108

Длина: 2000 мм
 Масса 1 шт: 15,1 кг
 Объем упаковки: 0,05 м3 - 1 шт

Цена	Оптовая 2710 руб.	Розничная 3250 руб.
------	-------------------	---------------------

**Угловой К-550.76**

Диаметр трубы: 76x3 мм
 Крепление: на 8 анкерных болтах М10
 Высота: 140 мм
 Длина: 500x500 мм
 Покрытие: полимерное (порошковая краска)
 Цвет: по желанию заказчика.
 Светоотражающие наклейки: 2 шт
 Масса 1 шт: 6,4 кг Объем упаковки: 0,04 м3 - 1 шт

Цена **Оптовая 2180 руб. Розничная 2500 руб.**

**Угловой К-550.108**

Диаметр трубы: 108x3 мм
 Крепление: на 8 анкерных болтах М10
 Высота: 140 мм
 Длина: 500x500 мм
 Покрытие: полимерное (порошковая краска)
 Цвет: по желанию заказчика.
 Светоотражающие наклейки: 2 шт
 Масса 1 шт: 8,4 кг Объем упаковки: 0,04 м3 - 1 шт

Цена **Оптовая 2670 руб. Розничная 3250 руб.**

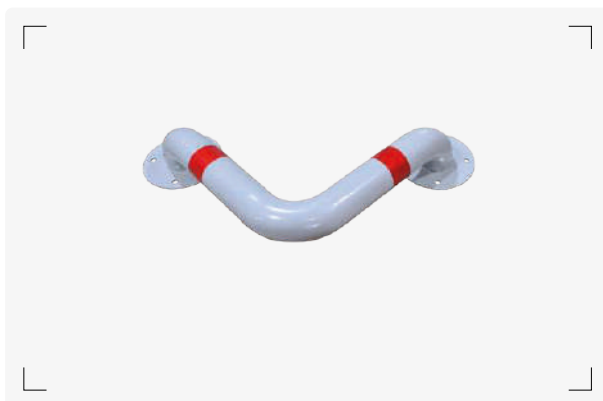
**Угловой К-450.76**

Диаметр трубы: 76x3 мм
 Крепление: на 8 анкерных болтах М10
 Высота: 140 мм
 Длина: 500x500 мм
 Покрытие: полимерное (порошковая краска)
 Цвет: по желанию заказчика.
 Светоотражающие наклейки: 2 шт
 Масса 1 шт: 5,8 кг Объем упаковки: 0,04 м3 - 1 шт

Цена **Оптовая 2800 руб. Розничная 3400 руб.**

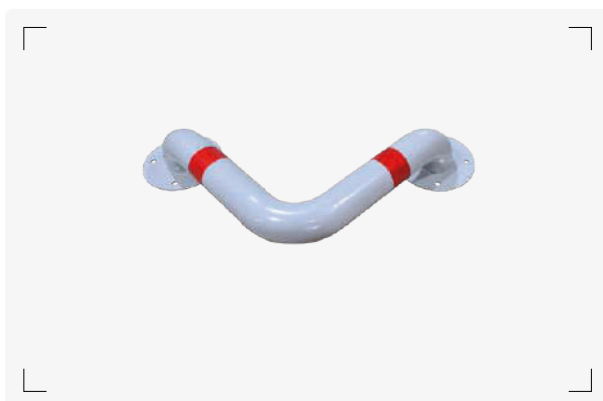
**Угловой К-450.108**

Диаметр трубы: 108x3 мм
 Крепление: на 8 анкерных болтах М10
 Высота: 207 мм
 Длина: 500x500 мм
 Покрытие: полимерное (порошковая краска)
 Цвет: по желанию заказчика.
 Светоотражающие наклейки: 2 шт
 Масса 1 шт: 8,5 кг Объем упаковки: 0,04 м3 - 1 шт

Цена **Оптовая 3610 руб. Розничная 4300 руб.**



**■ На отводах для колес К-120.159**

Диаметр трубы: 159 мм
 Крепление: на 8 анкерных болтах М10
 Высота: 300 мм
 Длина: 2000 мм
 Покрытие: полимерное (порошковая краска)
 Цвет: по желанию заказчика.
 Масса: 40 кг Объем упаковки: 0,12 м3 - 1 шт

Цена

Оптовая 9700 руб.

Розничная 12500 руб.

**■ Направляющий для колес К-719.159**

Диаметр трубы: 159 мм
 Опора: лист 5 мм
 Крепление: на 10 анкерных болтах М10
 Высота: 300 мм
 Длина: 1900 мм
 Покрытие: полимерное (порошковая краска)
 Цвет: по желанию заказчика.
 Масса: 43 кг Объем: 0,25 м3 - 1 шт

Цена

Оптовая 12500 руб.

Розничная 14500 руб.

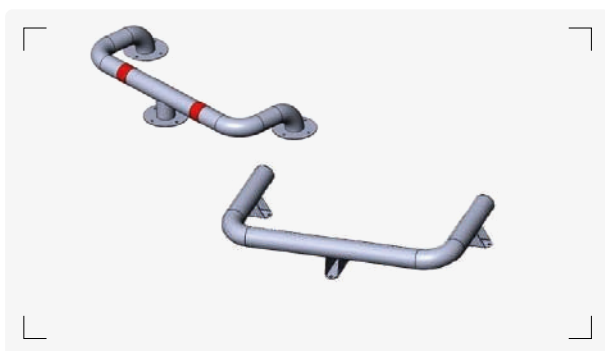
**■ Нестандартные колесоотбойники и колесные направляющие**

В прайсе указаны стандартные модели колесоотбойников. Также изготавливаем колесоотбойники в зависимости от вашего технического задания.

Стоимость данных изделий рассчитывается индивидуально.

Цена

по запросу



ПЕРЕДВИЖНЫЕ ОГРАЖДЕНИЯ (ФАН БАРЬЕРЫ)



■ O-115.25

Диаметр трубы рамы: 25x1,2 мм
 Габаритные размеры: 1500x1030 мм
 Покрытие: полимерное (порошковая краска)
 Цвет: по желанию заказчика.
 Масса: 7 кг
 Объем упаковки: рассчитывается от количества партии
 Возможно исполнение со съёмными ножками:
 +150 руб. к цене ограждения Объем упаковки: 0,284 м3 - 5 шт

Цена	Оптовая 2010 руб.	Розничная 2300 руб.
------	-------------------	---------------------



■ O-120.25

Диаметр трубы рамы: 25x1,2 мм
 Габаритные размеры: 2000x1030 мм
 Покрытие: полимерное (порошковая краска)
 Цвет: по желанию заказчика.
 Масса: 9 кг
 Объем упаковки: рассчитывается от количества партии
 Возможно исполнение со съёмными ножками:
 +150 руб. к цене ограждения Объем упаковки: 0,38 м3 - 5 шт

Цена	Оптовая 2210 руб.	Розничная 2500 руб.
------	-------------------	---------------------



■ O-125.25

Диаметр трубы рамы: 25x1,2 мм
 Габаритные размеры: 2500x1030 мм
 Покрытие: полимерное (порошковая краска)
 Цвет: по желанию заказчика.
 Масса: 11 кг
 Объем упаковки: рассчитывается от количества партии
 Возможно исполнение со съёмными ножками:
 +150 руб. к цене ограждения Объем упаковки: 0,473 м3 - 5 шт

Цена	Оптовая 2480 руб.	Розничная 2800 руб.
------	-------------------	---------------------



■ O-215.38

Диаметр трубы рамы: 38x1,5 мм
 Габаритные размеры: 1500x1250 мм
 Покрытие: полимерное (порошковая краска)
 Цвет: по желанию заказчика.
 Масса: 11 кг
 Объем упаковки: рассчитывается от количества партии
 Возможно исполнение со съемными ножками:
 +150 руб. к цене ограждения Объем упаковки: 0,13 м3 - 2 шт

Цена	Оптовая 2620 руб.	Розничная 2900 руб.
-------------	--------------------------	----------------------------



■ O-220.38

Диаметр трубы рамы: 38x1,5 мм
 Габаритные размеры: 2000x1250 мм
 Покрытие: полимерное (порошковая краска)
 Цвет: по желанию заказчика.
 Масса 1 шт: 13 кг
 Объем упаковки: рассчитывается от количества партии
 Возможно исполнение со съемными ножками:
 +150 руб. к цене ограждения Объем упаковки: 0,17 м3 - 2 шт

Цена	Оптовая 3010 руб.	Розничная 3300 руб.
-------------	--------------------------	----------------------------



■ O-225.38

Диаметр трубы рамы: 38x1,5 мм
 Габаритные размеры: 2500x1250 мм
 Покрытие: полимерное (порошковая краска)
 Цвет: по желанию заказчика.
 Масса 1 шт: 16 кг
 Объем упаковки: рассчитывается от количества партии
 Возможно исполнение со съемными ножками:
 +150 руб. к цене ограждения Объем упаковки: 0,21 м3 - 2 шт

Цена	Оптовая 3520 руб.	Розничная 3850 руб.
-------------	--------------------------	----------------------------

ОГРАЖДЕНИЕ "ГАРМОШКА"

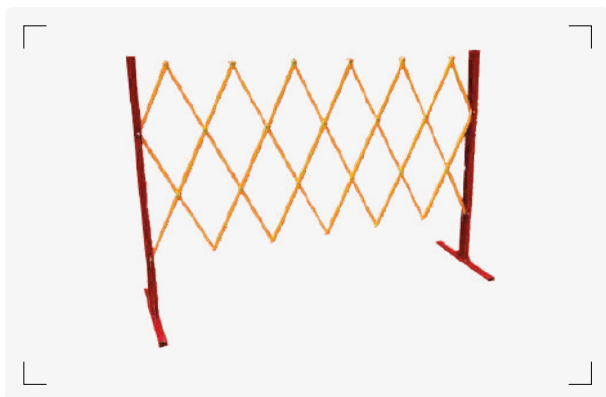
■ **O-420.20**

Стойки: Лист 2,5 мм
 Перемычки: труба 20x20x1,5 мм
 Габаритные размеры: 2000x1250 мм
 Покрытие: полимерное (порошковая краска)
 Цвет: по желанию заказчика.
 Масса 1 шт: 19 кг
 Объем упаковки: 0.13 м3 - 1 штука
 Дополнительно комплектуется колесиками - 2100 рублей

Цена

Оптовая 5780 руб.

Розничная 6300 руб.

СТРОИТЕЛЬНЫЕ ОГРАЖДЕНИЯ

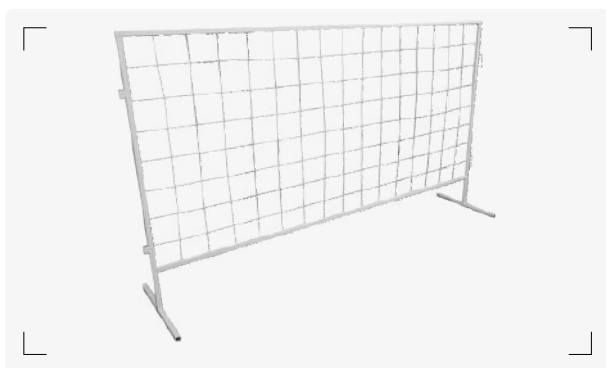
■ **Ограждение с сеткой O-320.20**

Размер трубы рамы: 20x20 мм
 Габаритные размеры: 2000x1200 мм
 Покрытие: полимерное
 Сетка: 100x100x3 мм по ТУ
 Цвет: по желанию заказчика
 Масса 1 шт: 6,5 кг
 Объем упаковки: рассчитывается от партии

Цена

Оптовая 1510 руб.

Розничная 1700 руб.

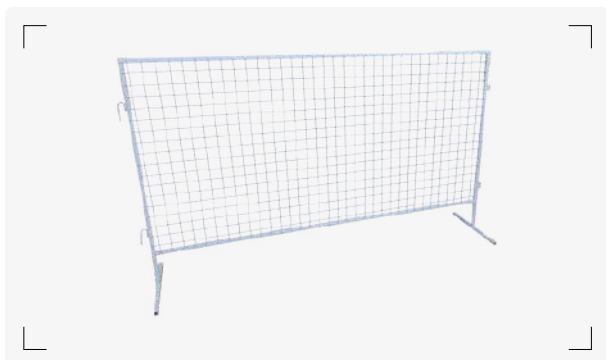
■ **Ограждение с сеткой O-320.20.50**

Размер трубы рамы: 20x20 мм
 Габаритные размеры: 2000x1200 мм
 Покрытие: полимерное
 Сетка: 50x50x3 мм по ТУ
 Цвет: по желанию заказчика
 Масса 1 шт: 7,8 кг
 Объем упаковки: рассчитывается от партии

Цена

Оптовая 1650 руб.

Розничная 1900 руб.

ПЕШЕХОДНЫЕ ОГРАЖДЕНИЯ СЕКЦИИ



■ Бетонируемое ОБ-120.40

Труба каркаса ограждения: 40x40 мм
 Труба рисунка: 20x20 мм
 Габаритные размеры: 2000x850 мм
 Покрытие: полимерное (порошковая краска)
 Цвет: по желанию заказчика
 Масса: 13,7 кг Объем упаковки: 0,17 м3 - 2 шт

Цена	Оптовая 2600 руб.	Розничная 2850 руб.
------	-------------------	---------------------

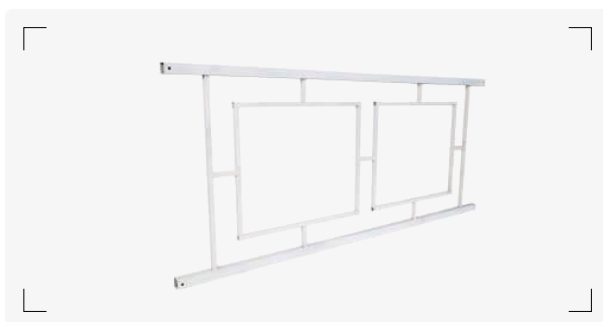

■ Бетонируемое ОБ-220.40

Труба каркаса ограждения: 40x40 мм
 Труба рисунка: 20x20 мм
 Габаритные размеры: 2000x850 мм
 Покрытие: полимерное (порошковая краска)
 Цвет: по желанию заказчика
 Масса: 11,2 кг Объем упаковки: 0,17 м3 - 2 шт

Цена	Оптовая 2660 руб.	Розничная 2900 руб.
------	-------------------	---------------------



■ Бетонируемое ОБ-320.40

Труба каркаса ограждения: 40x40 мм
 Труба рисунка: 20x20 мм
 Габаритные размеры: 2000x850 мм
 Покрытие: полимерное (порошковая краска)
 Цвет: по желанию заказчика
 Масса: 14,8 кг Объем упаковки: 0,17 м3 - 2 шт

Цена	Оптовая 2750 руб.	Розничная 3000 руб.
------	-------------------	---------------------

СТОЛБЫ



■ Столб концевой с кронштейном ОБ-01.40

Труба: 40x40x1,5 мм
 Длина: 1500 мм
 Вес: 2,9 кг
 Объем: 0,01 м3 - 1 шт

Цена	Оптовая 720 руб.
	Розничная 900 руб.



■ Столб промежуточный с кронштейном ОБ-02.40

Труба: 40x40x1,5 мм
 Длина: 1500 мм
 Вес: 3,1 кг
 Объем: 0,01 м3 - 1 шт

Цена	Оптовая 780 руб.
	Розничная 950 руб.

ПЕРЕДВИЖНЫЕ ОГРАЖДЕНИЯ (ФАН БАРЬЕРЫ)



Стоимость 1 п.м. ограждения - 1260 рублей. Столб концевой - 1250 рублей.

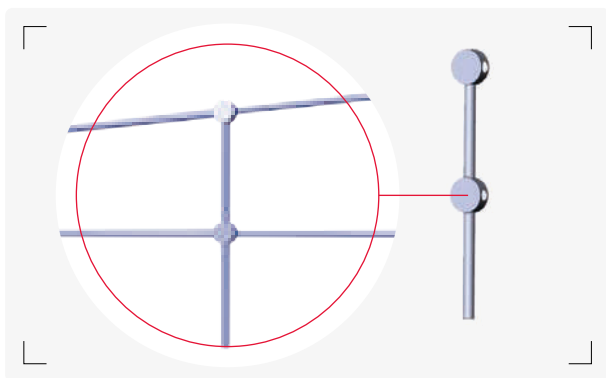

■ Столб промежуточный ОПП-42.2.02

Габариты: 133x70x1350 мм
 Размер трубы стойки: $\varnothing 42 \times 2$ мм
 Размер трубы фланцев: $\varnothing 133 \times 4$ мм
 Покрытие: полимерное (порошковая краска)
 Цвет: по желанию заказчика.
 Масса: 3,8 кг

Цена Оптовая 1280 руб. Розничная 1500 руб.

Покрытие: горячий цинк по ГОСТу

Цена 1660 руб. *

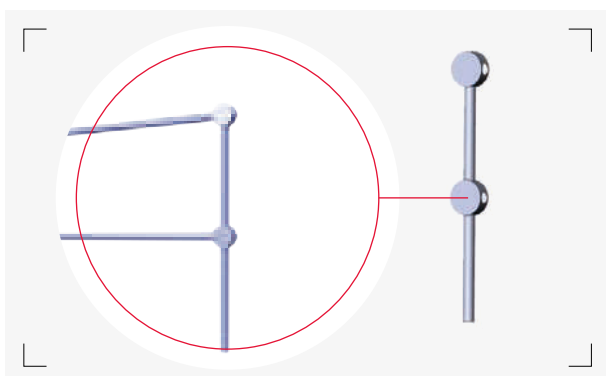

■ Столб концевой ОПК-42.2.01

Габариты: 133x70x1350 мм
 Размер трубы стойки: $\varnothing 42 \times 2$ мм
 Размер трубы фланцев: $\varnothing 133 \times 4$ мм П
 покрытие: полимерное (порошковая краска)
 Цвет: по желанию заказчика.
 Масса: 3,8 кг

Цена Оптовая 1280 руб. Розничная 1500 руб.

Покрытие: горячий цинк по ГОСТу

Цена 1660 руб. *

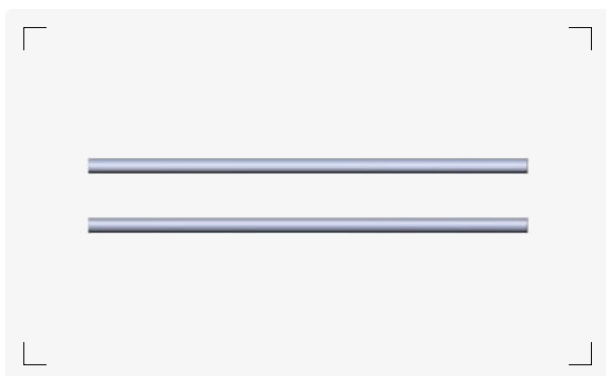

■ Столб промежуточный ОПП-42.2.02

Габариты: 2000x42 мм
 Размер трубы перил: $\varnothing 42 \times 2$ мм
 Комплектация: 2 шт
 Покрытие: полимерное (порошковая краска)
 Цвет: по желанию заказчика.
 Масса: 7,86 кг

Цена Оптовая 1300 руб. Розничная 1550 руб.

Покрытие: горячий цинк по ГОСТу

Цена 2270 руб. *

* Цена действительна при заказе от 100 п.м.



■ Б-150.45

Диаметр трубы: 45x1,5 мм
 Крепление: на 6 анкерных болтах М10
 Габариты: 500x750 мм
 Покрытие: полимерное (порошковая краска)
 Цвет: по желанию заказчика
 Масса 1 шт: 5,5 кг
 Объем упаковки: 0,025 м3 - 2 шт
 В комплект входит: замок навесной с ключами

Цена	Оптовая 1550 руб.	Розничная 1950 руб.
------	-------------------	---------------------

■ БУ-150.45 усиленный

Диаметр трубы: 42,3x2,8 мм
 Масса 1 шт: 7,5 кг
 Объем упаковки: 0,025 м3 - 2 шт
 В комплект входит: замок навесной с ключами

Цена	Оптовая 1750 руб.	Розничная 2150 руб.
------	-------------------	---------------------



■ Б-250.45

Диаметр трубы: 45x1,5 мм
 Крепление: на 6 анкерных болтах М10
 Габариты: 500x750 мм
 Покрытие: полимерное (порошковая краска)
 Цвет: по желанию заказчика
 Масса 1 шт: 5,5 кг
 Объем упаковки: 0,025 м3 - 2 шт
 В комплект входит: замок навесной с ключами

Цена	Оптовая 1370 руб.	Розничная 1650 руб.
------	-------------------	---------------------

■ БУ-250.45 усиленный

Диаметр трубы: 42,3x2,8 мм
 Масса 1 шт: 7,5 кг
 Объем упаковки: 0,025 м3 - 2 шт
 В комплект входит: замок навесной с ключами

Цена	Оптовая 1530 руб.	Розничная 1850 руб.
------	-------------------	---------------------



■ Б-350.45

Диаметр трубы: 45x1,5 мм
 Крепление: на 6 анкерных болтах М10
 Габариты: 500x750 мм
 Покрытие: полимерное (порошковая краска)
 Цвет: по желанию заказчика
 Масса 1 шт: 2,7 кг
 Объем упаковки: 0,025 м3 - 2 шт
 В комплект входит: замок навесной с ключами

Цена	Оптовая 1100 руб.	Розничная 1300 руб.
------	-------------------	---------------------

■ БУ-350.45 усиленный

Диаметр трубы: 42,3x2,8 мм
 Масса 1 шт: 4,2 кг
 Объем упаковки: 0,025 м3 - 2 шт
 В комплект входит: замок навесной с ключами

Цена	Оптовая 1250 руб.	Розничная 1500 руб.
------	-------------------	---------------------



■ Б-450.45

Диаметр трубы: 45x1,5 мм
 Крепление: на 6 анкерных болтах М10
 Габариты: 500x750 мм
 Покрытие: полимерное (порошковая краска)
 Цвет: по желанию заказчика
 Масса 1 шт: 8 кг
 Объем упаковки: 0,025 м3 - 2 шт
 В комплект входит: замок навесной с ключами

Цена	Оптовая 1940 руб.	Розничная 2400 руб.
------	-------------------	---------------------

■ БУ-450.45 усиленный

Диаметр трубы: 42,3x2,8 мм
 Масса 1 шт: 10 кг
 Объем упаковки: 0,025 м3 - 2 шт
 В комплект входит: замок навесной с ключами

Цена	Оптовая 2250 руб.	Розничная 2650 руб.
------	-------------------	---------------------



■ Б-550.45

Диаметр трубы: 45x1,5 мм
 Крепление: на 4 анкерных болтах М10
 Габариты: 500x750 мм
 Покрытие: полимерное (порошковая краска)
 Цвет: по желанию заказчика
 Масса 1 шт: 13,1 кг
 Объем упаковки: 0,03 м3 - 1 шт
 В комплект входит: замок навесной с ключами

Цена	Оптовая 2920 руб.	Розничная 3150 руб.
------	-------------------	---------------------

■ БУ-550.45 усиленный

Диаметр трубы: 42,3x2,8 мм
 Масса 1 шт: 14,5 кг
 Объем упаковки: 0,03 м3 - 1 шт
 В комплект входит: замок навесной с ключами

Цена	Оптовая 3200 руб.	Розничная 3400 руб.
------	-------------------	---------------------



■ Б-650.45

Диаметр трубы: 38x1,5 мм
 Толщина металла: 3 мм
 Крепление: на 4 анкерных болтах М10
 Габариты: 300x640x590 мм
 Покрытие: полимерное (порошковая краска)
 Цвет: по желанию заказчика
 Масса 1 шт: 6,7 кг
 Объем упаковки: 0,036 м3 - 1 шт
 В комплект входит: замок с ключами

Цена	Оптовая 2350 руб.	Розничная 2600 руб.
------	-------------------	---------------------



■ Б-750.45

Толщина металла: 3 мм
 Крепление: на 6 анкерных болтах М10
 Габариты: 500x750 мм
 Покрытие: полимерное (порошковая краска)
 Цвет: по желанию заказчика
 Масса 1 шт: 5 кг
 Объем упаковки: 0,02 м3 - 1 шт
 В комплект входит: замок с ключами

Цена	Оптовая 1790 руб.	Розничная 2150 руб.
------	-------------------	---------------------

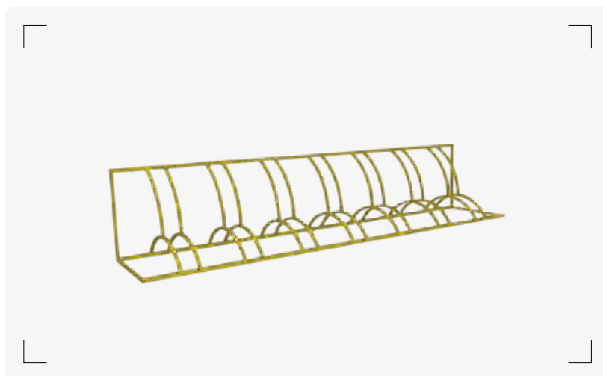

■ Мультипарковка (велосипед + самокат)

Габаритные размеры: 2500x1000x650 мм
 Диаметр трубы рамы: 20x40x1,5 мм
 Размер трубы перемычек: 20x20x1,5 мм
 Покрытие: полимерное (порошковая краска)
 Цвет: по желанию заказчика.
 Крепление: 8 анкерных болтов М10

Цена розничная	5 мест 15500 руб.	7 мест 21800 руб.
-----------------------	--------------------------	--------------------------

Цена оптовая	5 мест 11970 руб.	7 мест 16760 руб.
---------------------	--------------------------	--------------------------



■ На 5 парковочных мест В-220.2.5

Габаритные размеры: 2000x1000x650 мм
 Диаметр трубы рамы: 38x1,5 мм
 Диаметр трубы перемычек: 25x1,5 мм
 Покрытие: полимерное (порошковая краска)
 Цвет: по желанию заказчика
 Крепление: 8 анкерных болтов М10

Цена	Оптовая 8220 руб.	Розничная 10500 руб.
-------------	--------------------------	-----------------------------



■ На 5 парковочных мест В-220.3.5

Габаритные размеры: 2000x1000x650 мм
 Размер трубы рамы: 20x40x1,5 мм
 Размер трубы перемычек: 20x20x1,5 мм
 Покрытие: полимерное (порошковая краска)
 Цвет: по желанию заказчика
 Крепление: 8 анкерных болтов М10

Цена	Оптовая 6580 руб.	Розничная 7500 руб.
-------------	--------------------------	----------------------------



■ на 5 парковочных мест В-220.4.5

Габаритные размеры: 2000x1000x650 мм
 Размер трубы рамы: 20x40x1,5 мм
 Размер трубы перемычек: 20x20x1,5 мм
 Покрытие: полимерное (порошковая краска)
 Цвет: по желанию заказчика
 Крепление: 8 анкерных болтов М10

Цена	Оптовая 5900 руб.	Розничная 7000 руб.
-------------	--------------------------	----------------------------



■ на 1 парковочное место В-220.5.1

Габаритные размеры: 600x900 мм
 Диаметр трубы рамы: 45x1,5 мм
 Покрытие: полимерное (порошковая краска)
 Цвет: по желанию заказчика
 Крепление: анкерное

Цена	Оптовая 1180 руб.	Розничная 1500 руб.
-------------	--------------------------	----------------------------

ШЛАГБАУМ МЕХАНИЧЕСКИЙ РУЧНОЙ



■ ШМР-2500

Ширина проезда: от 1,5 - 5 м
 Угол подъема стрелы: 90
 Тип крепления: 8 анкерных болтов М16
 Тип привода: ручной
 Диаметр стрелы: 76x1,5 мм
 Форма стрелы: круглая
 Покрытие: полимерное (порошковая краска)
 Масса: 55 кг

Цена Оптовая 15810 руб. Розничная 20000 руб.

* Стоимость указана за шлагбаум с шириной проезда 2,5м
 Возможно изготовление других размеров по запросу

АКСЕСУАРЫ ДЛЯ ПАРКОВОЧНОГО ОБОРУДОВАНИЯ



■ Анкерный болт 10x100 мм

Цена по запросу

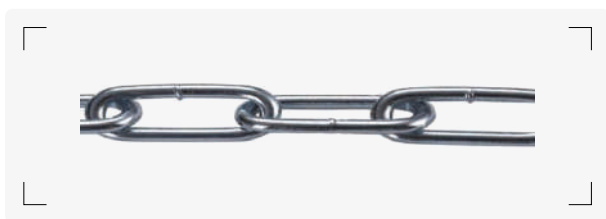

■ Цепь стальная оцинкованная 6 мм

Цена по запросу



■ Карабин

Цена по запросу

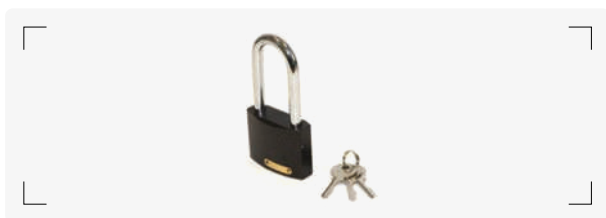

■ Замок навесной

Цена по запросу



■ Опора для одного знака ОД-1.20

Размер трубы: 20x20x1,5 мм и 15x15x1,5 мм
 Габариты: 1210x550x50 мм
 Покрытие: полимерное (порошковая краска)
 Цвет: по желанию заказчика
 Масса 1 шт: 3,2 кг
 Объем упаковки: 0,05 м3 - 1 шт

Цена **Оптовая 920 руб.**



■ Опора для двух знаков ОД-2.20

Размер трубы: 20x20x1,5 мм и 15x15x1,5 мм
 Габариты: 1720x1000x50 мм
 Покрытие: полимерное (порошковая краска)
 Цвет: по желанию заказчика
 Масса 1 шт: 4,8 кг
 Объем упаковки: 0,13 м3 - 1 шт

Цена **Оптовая 1280 руб.**



■ Опора для трех знаков ОД-3.20

Размер трубы: 20x20x1,5 мм и 15x15x1,5 мм
 Габариты: 2540x1500x50 мм
 Покрытие: полимерное (порошковая краска)
 Цвет: по желанию заказчика
 Масса 1 шт: 8,5 кг
 Объем упаковки: 0.19 м3 - 1 шт

Цена **Оптовая 2020 руб.**



■ Опора для четырех знаков ОД-4.20

Размер трубы: 20x20x1,5 мм и 15x15x1,5 мм
 Габариты: 1780x2000x50 мм
 Покрытие: полимерное (порошковая краска)
 Цвет: по желанию заказчика
 Масса 1 шт: 13 кг
 Объем упаковки: 0.18 м3 - 1 шт

Цена **Оптовая 2500 руб.**

КРОНШТЕЙНЫ ДЛЯ ЗНАКОВ И ЗЕРКАЛ

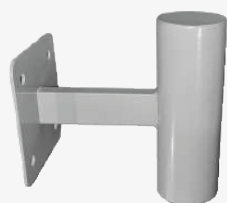
■ **Настенный КЗ-11.76**

Размер трубы: 76x1,5 мм и 40x20x1,5 мм
 Крепление: на 4х анкерных болтах
 Размеры: 210x210x100 мм
 Покрытие: полимерное (порошковая краска)
 Цвет: по желанию заказчика
 Масса 1 шт: 1,3 кг Объем упаковки: 0,003 м3 - 1 шт

Цена **Оптовая 550 руб.**

■ **Настенный КЗ-11.57**

Размер трубы: 57x1,5 мм и 20x20x1,5 мм
 Крепление: на 4х анкерных болтах М10
 Размеры: 200x200x200 мм
 Покрытие: полимерное (порошковая краска)
 Цвет: по желанию заказчика
 Заглушка: плоская, черная - 2 шт
 Масса 1 шт: 1,1 кг Объем упаковки: 0,008 м3 - 1 шт

Цена **Оптовая 520 руб.**

■ **Настенный КЗ-12.57**

Размер трубы: 57x1,5 мм и 40x20x1,5 мм
 Крепление: на 4х анкерных болтах М10
 Размеры: 600x460x100 мм
 Покрытие: полимерное (порошковая краска)
 Цвет: по желанию заказчика
 Заглушка: плоская, черная - 2 шт
 Масса 1 шт: 1,9 кг Объем упаковки: 0,03 м3 - 1 шт

Цена **Оптовая 630 руб.**

■ **Потолочный КЗ-21.76**

Размер трубы: 76x1,5 мм
 Крепление: на 4х анкерных болтах М10
 Размеры: 1000x100x100 мм
 Покрытие: полимерное (порошковая краска)
 Цвет: по желанию заказчика
 Заглушка: плоская, черная - 1 шт
 Масса 1 шт: 3,1 кг Объем упаковки: 0,01 м3 - 1 шт

Цена **Оптовая 740 руб.**

■ **Потолочный КЗ-21.57**

Размер трубы: 57x1,5 мм
 Крепление: на 4х анкерных болтах М10
 Размеры: 1000x100x100 мм
 Покрытие: полимерное (порошковая краска)
 Цвет: по желанию заказчика
 Заглушка: плоская, черная - 1 шт
 Масса 1 шт: 2,3 кг Объем упаковки: 0,01 м3 - 1 шт

Цена **Оптовая 620 руб.**

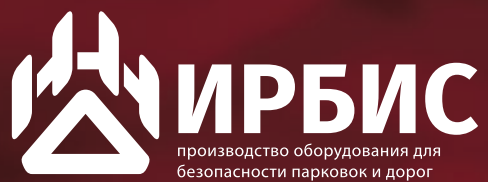

производство оборудования для
безопасности парковок и дорог



— www.irbismetall.ru



— +7 (831) 265-32-27



— op_1@irbismetall.ru



— Нижегородская обл., г. Павлово, ул. Физкультурника, 32